

**CMP8**

功率继电器

## 特性

- 尺寸: 31.8×27.4×19.8(mm)
- 30A触点切换能力
- 触点与线圈介质耐压2.5KV
- 印制板式和快连接式
- 具有二种外壳类型: 低外壳和高外壳

## 认证

 US NO.E164730 NO.E322395

 NO.CQC08002027613

 NO.50125643

 NO.40009646

## 产品图片

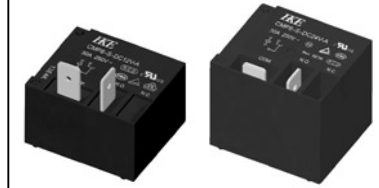

## 命名规则

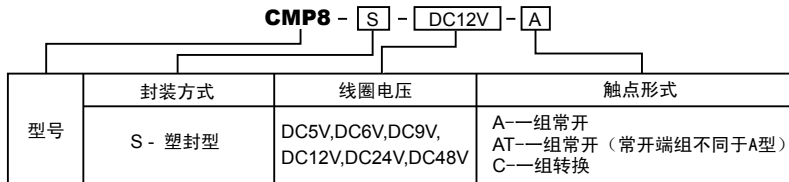

## 规格说明

## 触点参数

触点形式	A—组常开, C—组转换	
触点材料	Ag Alloy	
触点负载	A型: 30A 250VAC/24VDC C型: NO:20A 250VAC/24VDC NC: 15A 250VAC/24VDC	
接触电阻	Max.100mΩ(6VDC 1A)	
负载	最大切换电压	250VAC/28VDC
	最大切换电流	30A
	最大切换功率	7,500VA,560W
	最小切换电压电流	5VDC,100mA
寿命	电寿命	100,000次
	机械寿命	10,000,000次

## 线圈参数

额定线圈功率	900mW
--------	-------

## 性能参数

绝缘电阻	Min.1000MΩ 500VDC	
介质耐压	触点与触点间	1,500VAC,1min
	触点与线圈间	2,500VAC,1min
吸合时间	Max.15ms	
释放时间	Max.10ms	
工作环境温度	-40℃ to +85℃	
相对湿度	35~95%RH, +40℃	
冲击	强度	1,000m/s <sup>2</sup>
	稳定性	100m/s <sup>2</sup>
振动	强度	10~55Hz,1.5mm双振幅
	稳定性	10~55Hz,1.5mm双振幅
重量	约29.0g	

说明: 上述值均为初始值。

## 安规认证

认证类型/认证号	触点形式	线圈功率	额定线圈	认证负载	备注
TUV 50125643-0001	A/AT	0.9W	5-48VDC	30A 250VAC	环境温度: 85°C
	C	0.9W	5-48VDC	NO/NC:20A/15A 250VAC	
TUV 50125643-0002 (EN 60730-1)	A/AT	0.9W	5-48VDC	30(8)A 250VAC	环境温度: 85°C
	C	0.9W	5-48VDC	NO/NC:20(4)A/15(3)A 250VAC	
VDE 40009646	A	0.9W	5-48VDC	30A 250VAC	环境温度: 70°C
	C	0.9W	5-48VDC	NO: 30A 250VAC NC: 15A 250VAC/24VDC	
	AT	0.9W	5-48VDC	30A 250VAC	环境温度: 85°C
UL E164730	A	0.9W	5-48VDC	30A 250VAC	绝缘等级:F
	C	0.9W	5-48VDC	NO/NC:20A/15A 250VAC	环境温度: 85°C
	AT	0.9W	5-48VDC	30A 250VAC	环境温度: 55°C
UL E322395	C	0.9W	5-48VDC	NO:2HP 240VAC NC:1HP 240VAC	环境温度: 85°C
				NO:3/4HP 120VAC NC: 1/4HP 120VAC	环境温度: 85°C NLDX
	A	0.9W	5-48VDC	2HP 240VAC 3/4HP 120VAC	环境温度: 85°C NLDX
CQC08002027613 (GB/T 21711.1-2008标准)	A	0.9W	5-48VDC	30A 250VAC	环境温度: 85°C
	C	0.9W	5-48VDC	NO/NC:20/15A 250VAC	

备注: 以上列出的认证可能是产品的部分典型负载, 且认证会经常更新, 如需要了解更详细的认证资料请同业务人员联系!

## 线圈规格表

环境温度: 23°C

型号规格	线圈额定电压 VDC	线圈电阻 $\Omega$ +/-10%	吸合电压 $\leq$ VDC	释放电压 $\geq$ VDC	额定线圈功率 mw
CMP8-S-DC5V	5	27.8	3.5	0.5	900
CMP8-S-DC6V	6	40.0	4.2	0.6	
CMP8-S-DC9V	9	90.0	6.3	0.9	
CMP8-S-DC12V	12	160	8.4	1.2	
CMP8-S-DC24V	24	640	16.8	2.4	
CMP8-S-DC48V	48	2560	33.6	4.8	

## 外形图、接线图、安装孔尺寸(单位:mm)

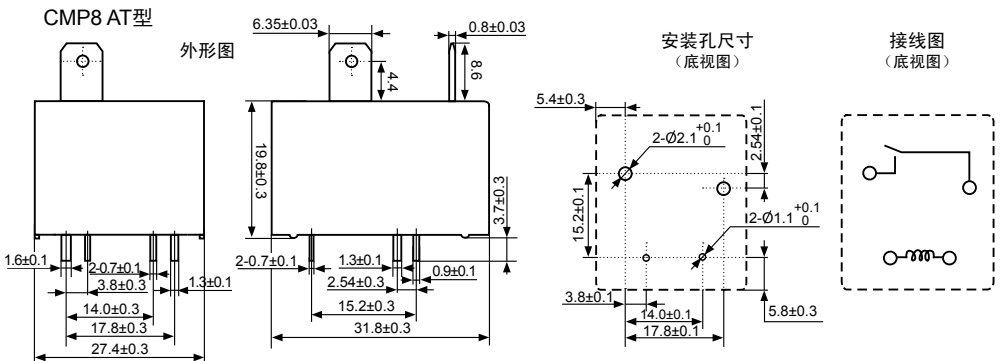
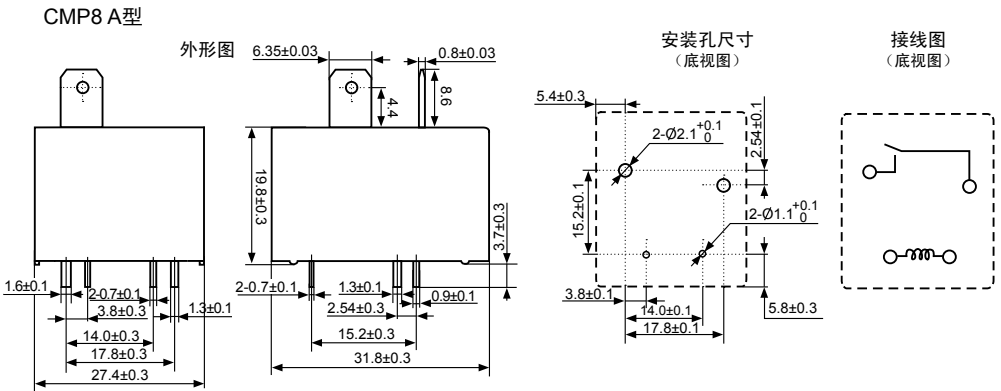
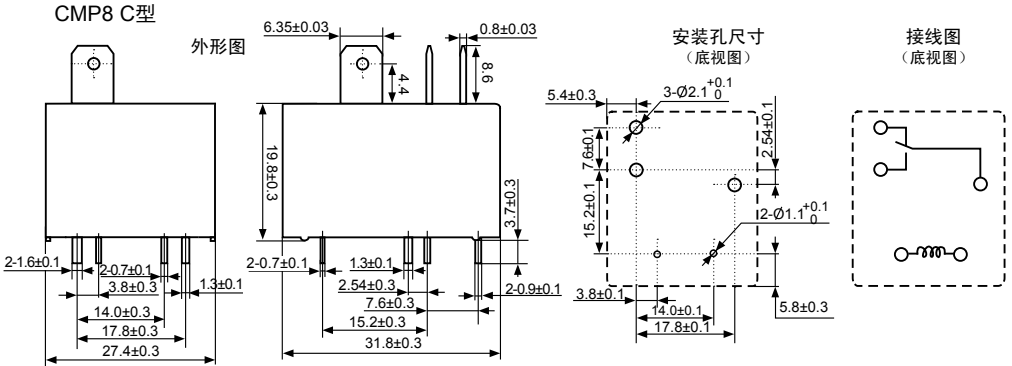

# CMP8

功率继电器

## 外形图、接线图、安装孔尺寸(单位:mm)

### CMP8高外壳 C型

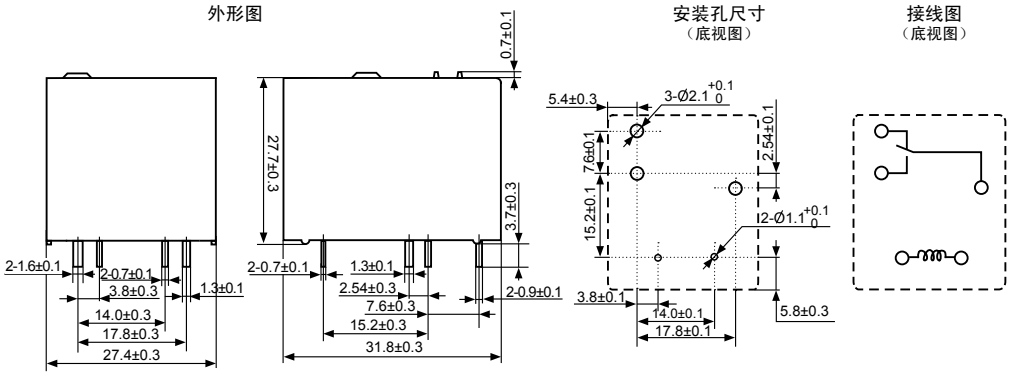

### CMP8高外壳 A型

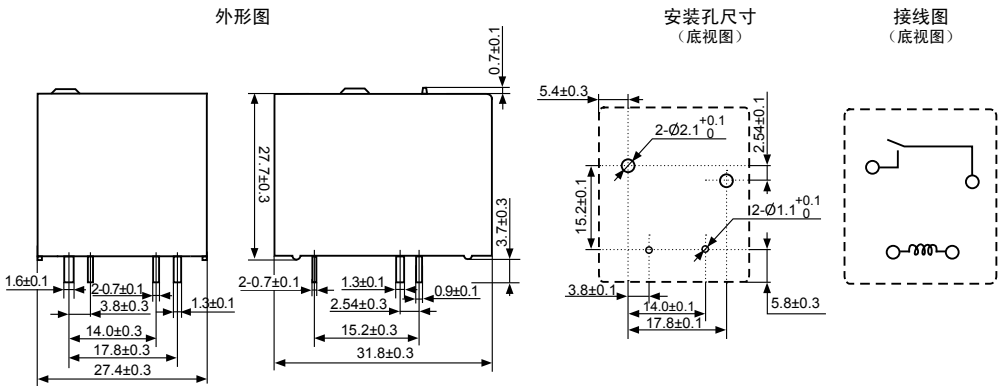

## 特性曲线图

时间曲线

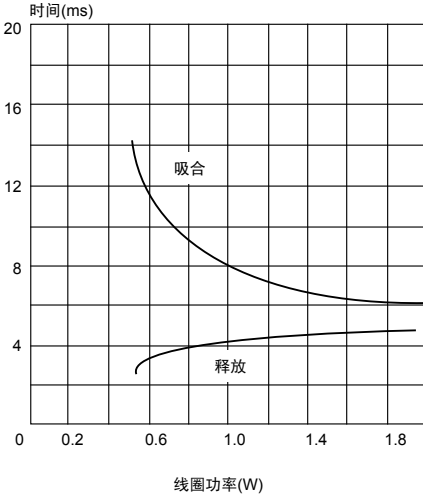

线圈温升

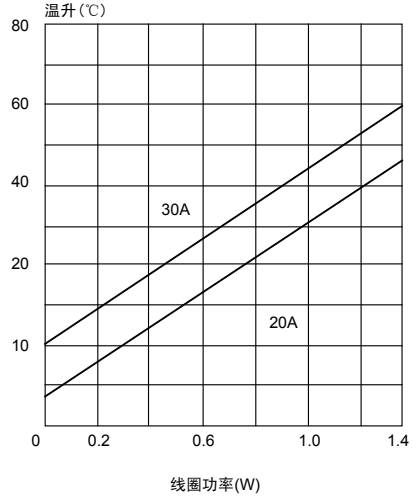

最大切换功率

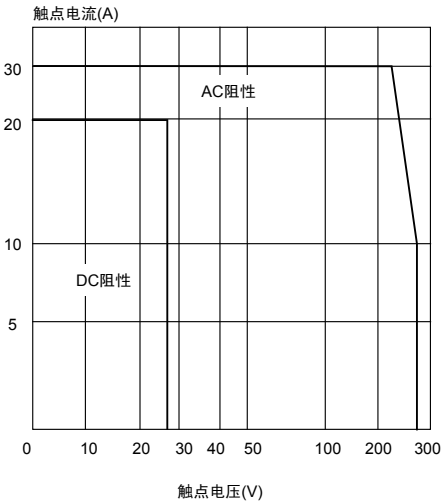

寿命曲线

